



مؤسسة خالد الحمدان للتجارة
Khalid Al-Hamdan Trading
تجهيز السيارات والمنازل لكبار السن والمعاقين

- قطع غيار
- كراسي كهربائية
- كراسي عادية
- كراسي رياضية
- تجهيز دورات مياه

خميس مشيط حي الفاتح
طريق الملك عبد الله
0504 359 087

جدة حي الشرفية
شارع خالد بن الوليد
012 283 00 44

المنطقة الشرقية الدمام
حي البادية شارع رقم 25
013 158 12 36

فرع الصيانة حي المربع
طريق المير عبد العزيز بن مساعد
0555 176 022

المركز الرئيسي حي الملقا
طريق الأمير محمد بن سعد بن عبد العزيز
059 702 2947

قوالب خاصة لظهر الكراسي المتحركة
وكذلك الدواسة مختلف المقاسات



UH0012- 2587
جسدة للكرسي مقاس ١٨ - ٢٠ - ٢٢



UH0011- 2582
جد لظهر الكرسي مقاس ١٨ - ٢٠ - ٢٢



UH0010- 2622
حامل للحوال



UH0015- 2624
علاقة



UH0014- 2623
حامل كوب



UH0013- 2559
سادة للرجل



UH0018- 2571
سادة كامل للرجل للكرسي المتحركة



UH0017- 2570
سادة كامل للرجل للكرسي المتحركة



UH0016- 2554
سادة للرجل للكرسي العجلة المتحركة



MARATHON PLUS

2905

MA000111-



3194

إطارات خاصة للكراسي المتحركة خفيفة الوزن
مقاس 22 إنش ، 24 إنش من SCHWALBE

الإطارات الأمامية لجميع الكراسي المتحركة الخفيفة



B-B 25.8mm 2878
item no. mc-٥١٠



B-B 25.5mm 2881
item no. mc-٤١١٠



B-B 33.4mm 2884
item no. mc-٤١١٥



WY00010-



WY300- 2885
فرامل للكراسي الرياضية



WY00100- 2879
فرامل للكراسي الرياضية



WY00200- 2877
فرامل للكراسي الرياضية



WY00-



WY00-



WY00-



WY00-



WY00- 2902

شبان الإطارات الأمامية FORK لجميع الكراسي المتحركة خفيفة الوزن

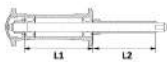

2886

2887

2898

2899

2900

WY00- مقاسات مختلفة للكراسي المتحركة الرياضية والعامة

جميع مقاسات البنايات لإطارات الكراسي المتحركة خفيفة الوزن



UH0023-
فرامل للكرسي العادي



UH0020- 2580
ريموت للسيرر خمس حركات



UH0019- 2581
ريموت للسيرر أربع حركات



UH0018- 2321
ريموت للكرسي الكهربائي

شاحن للكراسي الكهربائية



SH001- 2320
شاحن للكرسي الكهربائي ٥ أمبير



WY00-

بطاريات مقاسات مختلفة

1447

مجموعة من الكفريات للكراسي الرياضية والعادية (صب وهواء)



جميع الإطارات العادية الخارجية والداخلية
للكراسي العادية والكهربائية الأمامية والخلفية (صب وهواء)

جهاز قيادة ألماني باليد اليمين

جناظ



جهاز قيادة أمريكي باليد اليسار



0069



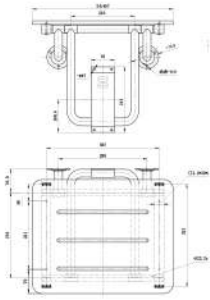

كرسي ترويش خشبي مقاوم لاصداً 1434

SH001-

Shower seat

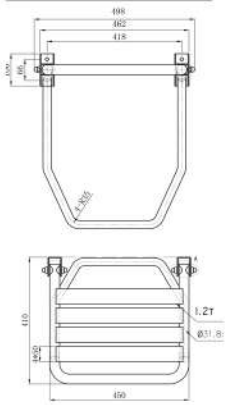

كرسي ترويش ستيل مقاوم لاصداً 1427

SH002-

Shower seat

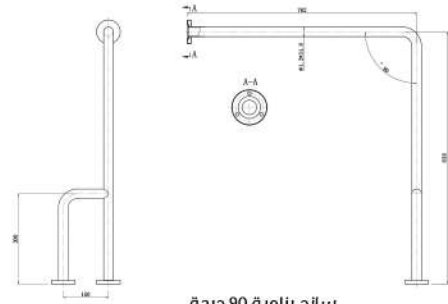

ساند بزواية 90 درجة
يتم تثبيته على الأرض والجدار بجوار الكرسي 1436

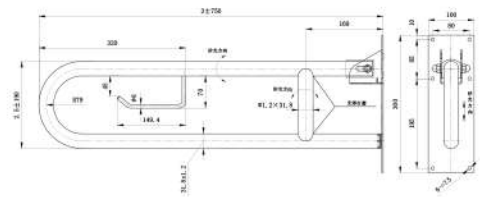

ساند بزواية مصنوع من ستيل مقاوم لاصداً
يوضع بجوار كرسي الحمام من أجل المساعدة
في عملية الجلوس للشخص كبير السن 1435

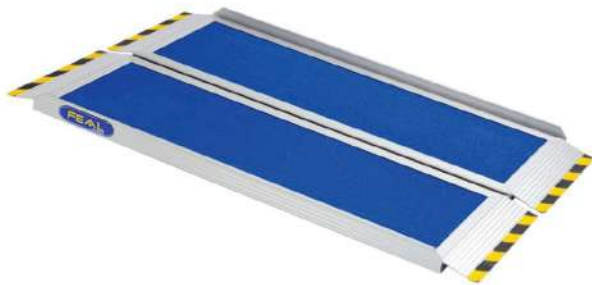

منحدرات متحركة للكراسي الخاصة بالمعاقمين وكبار السن
صناعة سويدية تحمل أوزان كبيرة ومقاسات مختلفة

BGR1004-

0499



0055

002-



0493

BGR1003-

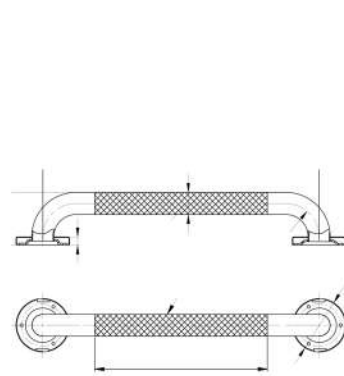

150 CM

1429



80 CM

1431



110 CM

1430



40 CM

1432



30 CM

